

200SE-2S - 300SE-2S



L000541-B



Bedienungs- Anleitung

Inhaltsverzeichnis

1	Sicherheitshinweise	4
	1.1 Sicherheitshinweise	4
	1.2 Empfehlungen	6
	1.3 Verantwortlichkeiten	7
	1.3.1 Pflichten des Herstellers	7
	1.3.2 Pflichten des Installateurs	8
	1.3.3 Pflichten des Benutzers	8
2	Über diese Anleitung	9
	2.1 Benutzte Symbole	9
	2.1.1 In der Anleitung verwendete Symbole	9
	2.1.2 An der Ausrüstung verwendete Symbole	9
	2.2 Abkürzungen	9
3	Technische Beschreibung	10
	3.1 Zulassungen	10
	3.1.1 Zertifizierungen	10
	3.2 Wichtigste Komponenten	10
	3.2.1 Solar-Warmwasser-Speicher	10
	3.3 Schaltfelder	11
	3.3.1 Beschreibung der Tasten	11
	3.3.2 Beschreibung des Displays	11
4	Bedienung des Gerätes	13
	4.1 Anzeige der gemessenen Werte	13
	4.1.1 Nullstellung der Werte	13
	4.2 Betreiber-Einstellungen	14
	4.2.1 Uhrzeit einstellen	14
	4.2.2 Zwangsbetrieb der Zusatzheizung	14
	4.2.3 Die Freigaben der Zusatzheizung ändern	14
	4.2.4 Bei längerer Abwesenheit	15
	4.3 Einstellung der Ausgangstemperatur des Warmwassererwärmers	15
	4.3.1 Programmierung und Einstellung der elektrischen Zusatzheizung	15

	4.4	Einschalten und Ausschalten der Regelung	16
5		Überprüfung und Wartung	17
	5.1	Allgemeine Hinweise	17
	5.2	Sicherheitsarmatur	17
	5.3	Reinigung der Verkleidung	17
	5.4	Kontrolle der Magnesiumanode	17
6		Bei Störungen	18
	6.1	Störungen und Abhilfe	18
7		Technische Daten	19
	7.1	Solar-Warmwasser-Speicher	19
8		Garantie	20
	8.1	Allgemeine Angaben	20
	8.2	Garantiebedingungen	20
9		Anhang – Informationen bzgl. der Richtlinien zu Ökodesign und Energieverbrauchskennzeichnung	22

1 Sicherheitshinweise

1.1 Sicherheitshinweise



GEFAHR

Dieses Gerät kann von Kindern ab 8 Jahren und darüber sowie von Personen mit verringerten physischen, sensorischen oder mentalen Fähigkeiten oder Mangel an Erfahrung und Wissen benutzt werden, wenn sie beaufsichtigt oder bezüglich des sicheren Gebrauchs des Gerätes unterwiesen wurden und die daraus resultierenden Gefahren verstehen. Kinder dürfen nicht mit dem Gerät spielen. Reinigung und Benutzer-Wartung dürfen nicht von Kindern ohne Beaufsichtigung durchgeführt werden.



ACHTUNG

1. Die Kaltwasserzufuhr absperren.
2. Einen Warmwasserhahn der Anlage öffnen.
3. Einen Hahn der Sicherheitsgruppe öffnen.
4. Wenn das Wasser aufgehört hat zu fließen, ist das Gerät geleert.

**ACHTUNG****Druckbegrenzer**

- ▶ Der Druckbegrenzer (Sicherheitsventil oder Sicherheitsgruppe) muss regelmäßig betätigt werden, um Kalkablagerungen zu entfernen und sich zu vergewissern, dass er nicht blockiert ist.
- ▶ Der Druckbegrenzer muss an einen Ablaufschlauch angeschlossen werden.
- ▶ Da Wasser aus dem Ablaufschlauch abfließen kann, muss dieser in frostfreier Umgebung kontinuierlich nach unten geneigt verlaufen und das Ende an der Luft offen gehalten werden.

Siehe zu den technischen Daten und dem Anschluss des Druckbegrenzers das Kapitel zum Anschluss des Warmwassererwärmers an das Trinkwassernetz der Einbau- und Wartungsanleitung des Warmwassererwärmers..



Die Bedienungsanleitung und die Installationsanleitung sind auch auf unserer Website verfügbar.

**ACHTUNG**

Gemäß den Installationsregeln muss in den festen Kabelkanälen ein Mittel zur Stromkreisunterbrechung vorgesehen werden.

**ACHTUNG**

Wenn mit dem Gerät ein Netzkabel geliefert wurde und es beschädigt wurde, muss es vom Hersteller, seinem Kundendienst oder durch Personen ähnlicher Qualifikation ersetzt werden, um Gefahren zu vermeiden.

**ACHTUNG**

Den maximalen Wasserdruck am Eingang beachten, um eine korrekte Funktion des Geräts zu garantieren, siehe dazu das Kapitel "Technische Daten".

**GEFAHR**

Bei Austreten von Rauch oder Kältemittel:

1. Gerät ausschalten.
2. Fenster öffnen.
3. Örtlichkeiten räumen.
4. Qualifiziertes Fachpersonal benachrichtigen.

**ACHTUNG**

Das Gerät regelmäßig warten lassen. Für die jährliche Wartung des Gerätes qualifiziertes Fachpersonal beauftragen oder einen Wartungsvertrag abschließen.

**ACHTUNG**

Vor jeglichen Arbeiten das Gerät von der Stromversorgung trennen.

1.2 Empfehlungen

**WARNUNG**

Das Gerät und die Anlage dürfen ausschließlich nur von qualifiziertem Fachpersonal gewartet werden.

Die Anlage niemals leeren. Kein Wasser und keine Solarflüssigkeit zur Anlage hinzufügen oder auswechseln. Diese Arbeiten müssen von qualifizierten Fachkräften durchgeführt werden

Damit die Garantie nicht erlischt, dürfen am Gerät keinerlei Veränderungen vorgenommen werden. Die Verkleidungen nur für Wartungs- und Reparaturarbeiten entfernen und die Verkleidungen nach den Wartungs- und Reparaturarbeiten wieder anbringen.

Aufkleber mit Anweisungen

Die Anweisungen und Sicherheitshinweise am Gerät dürfen niemals entfernt oder verdeckt werden und müssen während der gesamten Lebensdauer des Gerätes lesbar bleiben. Die Aufkleber mit den Anweisungen und Sicherheitshinweisen sofort ersetzen, wenn sie beschädigt oder unlesbar sind.

**WARNUNG**

Die Stromzufuhr zur Solarregelung niemals unterbrechen, nicht einmal bei längerer Abwesenheit. Nur solange die Regelung in Betrieb ist, schützt sie die Anlage im Sommer vor Überhitzung.

**WARNUNG**

Die Parameter der Regelung nicht verändern, wenn ihre Funktionsweise nicht vollständig verstanden wird.

Bei längerer Abwesenheit wird empfohlen, die Solltemperatur des Solar-Warmwassererwärmers auf 45 °C abzusenken. Während der Anwesenheitszeiten muss der Sollwert auf 60 °C eingestellt werden.

1.3 Verantwortlichkeiten

1.3.1. Pflichten des Herstellers

Unsere Produkte werden unter Einhaltung der Anforderungen der verschiedenen europäischen geltenden Richtlinien hergestellt. Aus diesem Grund werden sie mit dem -Kennzeichen und sämtlichen erforderlichen Dokumenten geliefert.

Technische Änderungen vorbehalten.

Wir können in folgenden Fällen als Hersteller nicht haftbar gemacht werden:

- ▶ Nichteinhalten der Gebrauchsanweisungen für das Gerät.
- ▶ Keine oder unzureichende Wartung des Gerätes.
- ▶ Nichteinhalten der Installationsanweisungen für das Gerät.

1.3.2. Pflichten des Installateurs

Dem Installateur obliegt die Installation und die erste Inbetriebnahme des Gerätes. Der Installateur muss folgende Anweisungen beachten:

- ▶ Alle Anweisungen in den mit dem Gerät gelieferten Anleitungen lesen und befolgen.
- ▶ Installation in Übereinstimmung mit den geltenden Vorschriften und Normen.
- ▶ Durchführung der ersten Inbetriebnahme und aller erforderlichen Prüfungen.
- ▶ Die Anlage dem Benutzer erklären.
- ▶ Wenn eine Wartung erforderlich ist, den Benutzer auf die Pflicht zur Kontrolle und Wartung des Gerätes aufmerksam machen.
- ▶ Alle Bedienungsanleitungen dem Benutzer aushändigen.

1.3.3. Pflichten des Benutzers

Um einen optimalen Betrieb des Gerätes zu gewährleisten, muss der Benutzer folgende Anweisungen beachten:

- ▶ Alle Anweisungen in den mit dem Gerät gelieferten Anleitungen lesen und befolgen.
- ▶ Für die Installation und die erste Inbetriebnahme muss qualifiziertes Fachpersonal beauftragt werden.
- ▶ Lassen Sie sich Ihre Anlage vom Installateur erklären.
- ▶ Die erforderlichen Kontrollen und Wartungsarbeiten durch qualifiziertes Fachpersonal durchführen lassen.
- ▶ Bewahren Sie die Anleitungen in gutem Zustand in der Nähe des Gerätes auf.

2 Über diese Anleitung

2.1 Benutzte Symbole

2.1.1. In der Anleitung verwendete Symbole

In dieser Anleitung werden verschiedene Gefahrenstufen verwendet, um die Aufmerksamkeit auf besondere Hinweise zu lenken. Wir möchten damit die Sicherheit des Benutzers garantieren, helfen jedes Problem zu vermeiden und die korrekte Funktion des Gerätes sicherstellen.



GEFAHR

Hinweis auf eine Gefahr, die zu schweren Körperverletzungen führen kann.



WARNUNG

Hinweis auf eine Gefahr, die zu leichten Körperverletzungen führen kann.



ACHTUNG

Gefahr von Sachschäden.



Hinweis auf eine wichtige Information.



Kündigt einen Verweis auf andere Anleitungen oder Seiten der Anleitung an.

2.1.2. An der Ausrüstung verwendete Symbole



Vor der Installation und Inbetriebnahme des Gerätes die mitgelieferten Bedienungsanleitungen aufmerksam durchlesen.



Beseitigung der Gegenstände bei einer geeigneten Einrichtung für Rückgewinnung und Recycling.

2.2 Abkürzungen

- ▶ **FCKW**: Fluorchlorkohlenwasserstoff
- ▶ **WW**: Warmwasser

3 Technische Beschreibung

3.1 Zulassungen

3.1.1. Zertifizierungen

Das vorhandene Produkt stimmt mit den Vorschriften folgender europäischer Richtlinien und Normen überein:

- ▶ Richtlinie für Schwachstrom 2014/35/UE.
Betroffene Norm: EN 60.335.1.
Betroffene Norm: EN 60.335.2.21.
- ▶ Richtlinie für Elektromagnetische Verträglichkeit 2014/30/UE.
Betroffene Normen: EN 50.081.1, EN 50.082.1, EN 55.014

3.2 Wichtigste Komponenten

3.2.1. Solar-Warmwasser-Speicher

200SE-2S - 300SE-2S: Aussenansicht

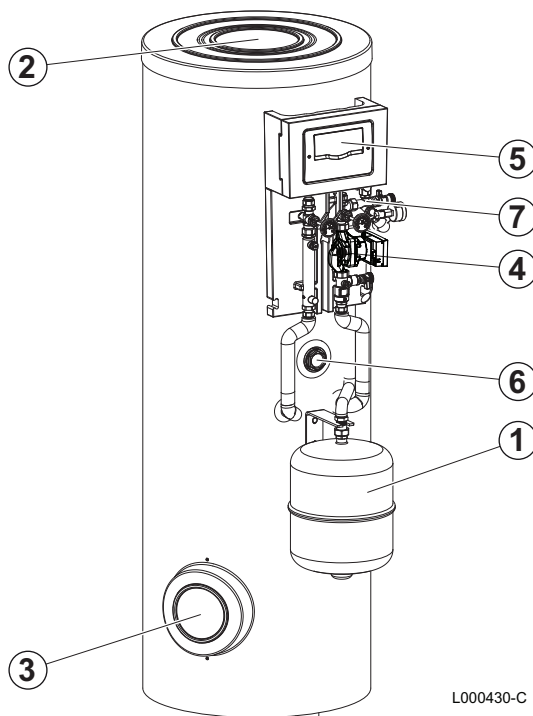

- ① Ausdehnungsgefäß
- ② Oberer Reinigungsdeckel
- ③ Seitlicher Reinigungsdeckel
- ④ Solarstation
- ⑤ Solarregelung
- ⑥ Zusatzheizung durch Elektroheizstab (Zubehör)
- ⑦ Sicherheitsgruppe des Solarkreises



Alle Bauteile sind betriebsfertig abgedichtet, geprüft. Die Regelung, die Pumpe und die elektrische Zusatzheizung sind vorverkabelt.



Alle Bauteile sind betriebsfertig abgedichtet, geprüft. Die Regelung, die Pumpe und die elektrische Zusatzheizung sind vorverkabelt.

3.3 Schaltfelder

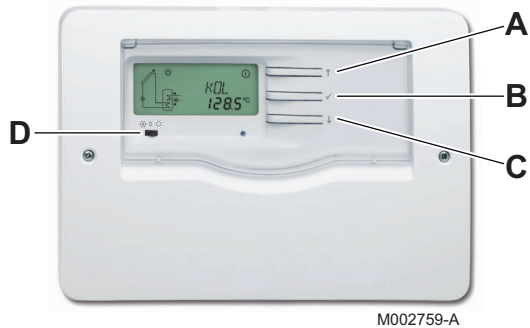

3.3.1. Beschreibung der Tasten

- A Taste ↑:**
- ▶ Den Cursor nach oben bewegen.
 - ▶ Den Wert des Parameters vergrößern.
- B Taste ✓:**
- ▶ Einen ausgewählten Parameter aufrufen.
 - ▶ Die Änderung eines Wert bestätigen.
- C Taste ↓:**
- ▶ Den Cursor nach unten bewegen.
 - ▶ Den Wert des Parameters verringern.
- D 3-stufiger Schalter:**
- ▶ ☀: Die Zusatzheizung kann im Tag- und im Nachtmodus aktiv sein.
 - ▶ 0: Die Zusatzheizung ist deaktiviert.
 - ▶ 🌙: Die Zusatzheizung ist nur im Nachtmodus aktiv.

3.3.2. Beschreibung des Displays

■ Systemschemata (System-Screen)

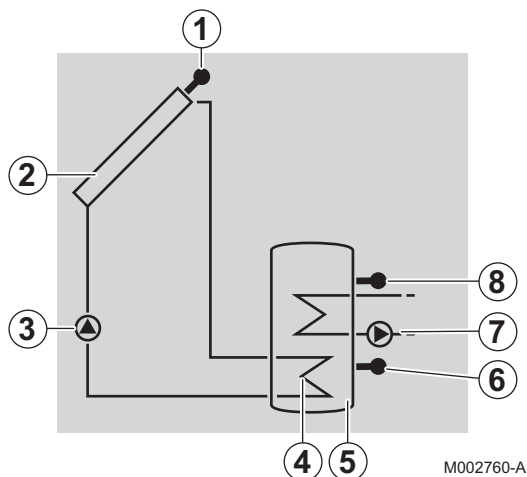

- ① Solarkollektorfühler
- ② Sonnenkollektoren
- ③ Solarpumpe
- ④ Solar-Wärmetauscher
- ⑤ Solarspeicher
- ⑥ Solarfühler
- ⑦ Versorgung (ausgenommen BSL 150)
- ⑧ WW-Fühler - Versorgung

■ Betriebsanzeigen



M002761-A

Konstant angezeigtes Symbol	Blinkendes Symbol	Status
ⓘ		Solarpumpe aktiviert.
Ⓜ		Zusatzheizung aktiviert.
☀		Solltemperatur des Warmwassererwärmers überschritten.
ⓘ	☀	Kühlfunktion des Sonnenkollektors oder des Warmwassererwärmers aktiviert.
❄		Frostschutzfunktion aktiv.
ⓘ	❄	Frostschutzfunktion aktiv (in Betrieb).
	❄	Mindesttemperatur der Sonnenkollektoren überschritten.
	⚠☀	Maximaltemperatur des Warmwassererwärmers überschritten.
	⚠	Maximaltemperatur des Fühlers überschritten.
SET		Einstellparameter.
	SET	Änderung der Einstellungen.
🔧	⚠	Fühler defekt.
👉 + ⓘ	⚠	Zwangsbetrieb der Solarpumpe.
👉 + Ⓜ	⚠	Zwangsbetrieb der Zusatzheizung.

■ LED-Anzeige

A Betriebs-Kontrolllampe

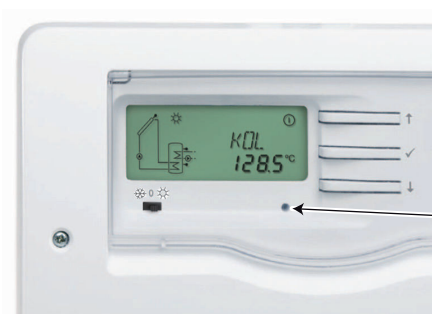





M002762-A

LED-Blinkcodes	Zustand der Umwälzpumpe	Beschreibung
Grün konstant	Das Pumpen-Relais ist in Betrieb.	Normalbetrieb der Regelung.
Grün/Rot blinkend	<ul style="list-style-type: none"> ▶ Initialisierungsphase ▶ Handbetrieb 	<ul style="list-style-type: none"> ▶ Die Anlage ist auf Handbetrieb eingestellt: Die Regelung auf Automatikbetrieb einstellen.
Rot blinkend	<ul style="list-style-type: none"> ▶ Fühler defekt. ▶ Speichermaximaltemperatur überschritten. 	<ul style="list-style-type: none"> ▶ Der Speicher hat die Solltemperatur erreicht, und es erfolgt eine Sicherheitsabschaltung wegen Überhitzung oder eine Kühlung der Anlage. ▶ Störung Sonde.

4 Bedienung des Gerätes



4.1 Anzeige der gemessenen Werte

Die Messwerte mit den Tasten  und  durchblättern.

Parameter	Beschreibung	Bemerkungen
TC	Kollektor-Temperatur	Fühler S1. Der Anzeigekanal TC zeigt die aktuelle Temperatur des Fühlers für den Kollektor in °C an.
TR	Speicher-Temperatur (Solar-Wärmetauscher - unten)	Fühler S2. Der Wert TR zeigt die aktuelle Temperatur des Fühlers in der unteren Zone des WW-Erwärmers in °C an.
THR	Speicher-Temperatur (Versorgung)	Fühler S3. Der Wert THR zeigt die aktuelle Temperatur des Fühlers in der oberen Zone des WW-Erwärmers in °C an.
PC %	Pumpendrehzahl	Der Wert PC % zeigt in Echtzeit die Drehzahl der Solar-Umwälzpumpe an (0-100 %).
tc	Dauer der Selbstkalibrierung	Der Anzeigekanal tc zeigt die restliche noch verbleibende Zeit der Losreißphase in Sekunden an.
RAP	Zwangsbetrieb der Zusatzheizung	On : Zusatzheizung in Betrieb. AUTO : Zusatzheizung wird von der Regelung angesteuert.  Siehe Kapitel: "Zwangsbetrieb der Zusatzheizung", Seite 14.
h P1	Betriebsstundenzähler der Solarpumpe	Möglichkeit der Nullstellung.  Siehe Kapitel: "Nullstellung der Werte", Seite 13.
h P2	Betriebsstundenzähler der elektrischen Zusatzheizung	Möglichkeit der Nullstellung.  Siehe Kapitel: "Nullstellung der Werte", Seite 13.
KWh	Wärmemenge (kWh)	<ul style="list-style-type: none"> ▶ Die erhaltene Wärmemenge wird anhand der bei der Inbetriebnahme eingegebenen Parameter berechnet (DMAX). ▶ Möglichkeit der Nullstellung.  Siehe Kapitel: "Nullstellung der Werte", Seite 13. <p>Die Werte KWh oder MWh zeigen in kWh bzw. MWh einen Schätzwert für die seit Inbetriebnahme der Regelung von der Anlage produzierten Gesamtwärmemenge an. Die erhaltene Wärmemenge wird anhand der bei der Inbetriebnahme eingegebenen Parameter berechnet (DMAX).</p>
MWh	Wärmemenge (MWh)	
HRE	Uhrzeit	 Siehe Kapitel: "Uhrzeit einstellen", Seite 14.

4.1.1. Nullstellung der Werte

Der Wert kann auf Null gestellt werden, wenn der Hinweis  angezeigt wird.

1. Mit den Tasten  und  einen Wert auswählen.
2. Die Taste  für 2 Sekunden drücken. Der Wert wird auf Null gestellt.



Um den Vorgang abzubrechen, während 5 Sekunden keinerlei Taste drücken. Die Regelung kehrt automatisch in den Modus der Werteanzeige zurück.

4.2 Betreiber-Einstellungen

4.2.1. Uhrzeit einstellen

1. Mit den Tasten ↓ und ↑ den Kanal **HRE** auswählen.
2. Die Taste ✓ für 2 Sekunden drücken.
3. Mit den Tasten ↓ und ↑ die Stunde einstellen.
4. Die Taste ✓ zum Bestätigen drücken.
5. Mit den Tasten ↓ und ↑ die Minute einstellen.
6. Die Taste ✓ zum Bestätigen drücken.



ACHTUNG

Der Regler schaltet nicht zwischen Sommer- und Winterzeit um.

4.2.2. Zwangsbetrieb der Zusatzheizung

1. Mit den Tasten ↓ und ↑ den Kanal **RAP** auswählen.
2. Die Taste ✓ für 2 Sekunden drücken. Das Display-Symbol  blinkt.
3. Den Parameter **RAP** mit der Taste ↑ auf **ON** stellen.
4. Taste ✓ drücken, um die Einstellung zu bestätigen.





Die elektrische Zusatzheizung wird ausgeschaltet, wenn die Solltemperatur erreicht ist.

4.2.3. Die Freigaben der Zusatzheizung ändern

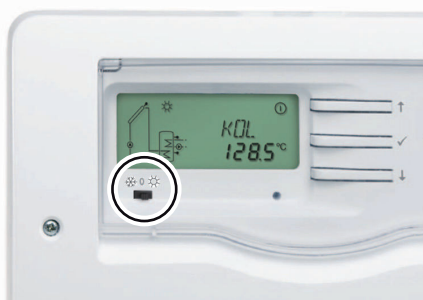
Den Schalter umschalten, um die Freigaben der elektrischen Zusatzheizung zu ändern.



M002763-A

	Winter: Die elektrische Zusatzheizung ist am Tag und in der Nacht freigegeben.
0	Die elektrische Zusatzheizung ist nicht freigegeben. Keine Erwärmung durch die Zusatzheizung.
	Sommer: Die elektrische Zusatzheizung ist nur in der Nacht freigegeben.



Die Zusatzheizung ist deaktiviert, wenn die Solarpumpe in Betrieb ist.

4.2.4. Bei längerer Abwesenheit

Bei längerer Abwesenheit die elektrische Zusatzheizung ausschalten, sofern die Funktion aktiviert ist, und den Sollwert des Solar-Warmwassererwärmers reduzieren:

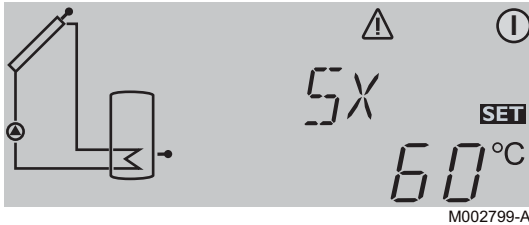

1. Den 3-stufigen Schalter auf 0 stellen.
2. Mit der Taste **↓** bis zum letzten Anzeigekanal (**HRE**) vorgehen.
3. Die Taste **↓** für 5 Sekunden drücken.
Ein Einstellparameter wird angezeigt, mit dem Hinweis **SEA**.
4. Mit den Tasten **↑** und **↓** den Parameter **SX** auswählen.
5. Kurz die Taste **✓** drücken.
Der Hinweis **SEA** blinkt, der Parameter ist einstellbar.
6. Den Parameter mit den Tasten **↓** und **↑** ändern.
Zum Beispiel 45 (°C).
7. Auf **✓** drücken, um die Einstellung zu validieren.

■ Rückkehr nach längerer Abwesenheit

Bei der Rückkehr nach längerer Abwesenheit:

- ▶ Den Sollwert des Solar-Warmwassererwärmers **SX** wieder auf seinen Installationswert stellen.
- ▶ Die Zusatzheizungen wieder freigeben.
- ▶ Den dreistufigen Schalter je nach Saison auf Winter oder Sommer stellen.

4.3 Einstellung der Ausgangstemperatur des Warmwassererwärmers

4.3.1. Programmierung und Einstellung der elektrischen Zusatzheizung

Die Temperatur des durch den Elektro-Heizstab erwärmten Wasservolumens wird vom Fachhandwerker bei der Inbetriebnahme der Anlage je nach Größe der beheizten Räumlichkeiten eingestellt. Mit der Solarregelung kann das durch den Heizwiderstand aufgeheizte Wasservolumen auf zwei unterschiedliche Weisen auf 40 °C eingestellt werden:

- ▶ Wegen hohen unvorhergesehenen Bedarfs die kontinuierliche Erwärmung durch den Heizwiderstand erzwingen.
 Siehe Kapitel: "Zwangsbetrieb der Zusatzheizung", Seite 14.

- ▶ Den Modus Winter ❄ wählen (max. 2 Stunden, je nach erforderlichem Volumen des auf 40 °C erwärmten Warmwassers), um den Sonnenmangel im Winter auszugleichen. Falls erforderlich, wird der als Nebenzeit programmierte Zeitraum auf 16-18 Uhr eingestellt, also auf das Ende des Tages, wenn der solare Beitrag geringer ist, und kurz vor der Entnahmeperiode
-  Siehe Kapitel: "Die Freigaben der Zusatzheizung ändern", Seite 14.

4.4 Einschalten und Ausschalten der Regelung



ACHTUNG

Wenn die Temperatur der Sonnenkollektoren über 130 °C ist, arbeitet die Regelung im Sicherheitsmodus. Den Abend abwarten, um die Sonnenkollektoren einzuschalten oder abzukühlen (durch Abdecken).

Die Inbetriebnahme wird vom Fachhandwerker durchgeführt. Sobald die Regelung Strom erhält, befindet sie sich im Automatikmodus. Zum Auslösen der Solarpumpe ist eine Mindesttemperatur von 30 °C am Sonnenkollektor und eine Temperaturdifferenz von 6 °C in Bezug auf den Warmwassererwärmer erforderlich.



Wenn besondere Bedingungen die Änderung der Einstellungen erfordern, wenden Sie sich an Ihren Fachhandwerker.

5 Überprüfung und Wartung

5.1 Allgemeine Hinweise



ACHTUNG

- ▶ Die Wartungsarbeiten sind durch qualifiziertes Fachpersonal auszuführen.
- ▶ Es dürfen nur Originalersatzteile verwendet werden.

5.2 Sicherheitsarmatur

Das Ventil bzw. die Sicherheitsgruppe am Kaltwassereingang muss mindestens **1x monatlich** betätigt werden, um sich der ordnungsgemäßen Funktion zu versichern und eventuelle Überdrücke zu verhindern, die den Warmwassererwärmer beschädigen würden.



WARNUNG

Die Nichteinhaltung dieser Wartungsvorschrift kann zu einer Beschädigung des Behälters des Warmwassererwärmers führen und seine Garantie ungültig machen.

5.3 Reinigung der Verkleidung

Die Außenflächen der Geräte mit einem feuchten Tuch und einem milden Reinigungsmittel reinigen.

5.4 Kontrolle der Magnesiumanode

Den Zustand der Anode nach Ablauf überprüfen lassen vom Installateur. Die Magnesiumanode muss wenigstens im Abstand von 2 Jahren überprüft werden. Nach der ersten Kontrolle und je nach Abnutzung der Anode muss der Zeitabstand zwischen den weiteren Kontrollen festgelegt werden.

6 Bei Störungen

6.1 Störungen und Abhilfe

Beschreibung	Überprüfungen	Lösungen
Die LED-Kontrollanzeige ist aus.	Die Stromzufuhr ist unterbrochen.	Stromzufuhr wiederherstellen.

7 Technische Daten

7.1 Solar-Warmwasser-Speicher

		200SE-2S	300SE-2S
Primärkreis: Solar-Wärmetauscher			
Zulässige Betriebstemperatur	°C	110	110
Zulässiger Betriebsüberdruck	Mpa (bar)	1 (10)	1 (10)
Inhalt des Wärmetauschers	Liter	5.6	8.1
Heizfläche	m ²	0.84	1.2
Primärkreis: Wärmetauscher als Zusatzheizung			
Zulässige Betriebstemperatur	°C	110	110
Zulässiger Betriebsüberdruck	Mpa (bar)	1 (10)	1 (10)
Inhalt des Wärmetauschers	Liter	5.1	5.1
Heizfläche	m ²	0.76	0.76
Wasser Widerstand bei 2 m ³ /Stunde	kPa	4	4
Sekundärkreis (Trinkwasser)			
Zulässige Betriebstemperatur	°C	95	95
Zulässiger Betriebsüberdruck	Mpa (bar)	1 (10)	1 (10)
Wasserinhalt	Liter	225	300
Bereitschaftsteil	Liter	75	105
Solarteil	Liter	150	195
Gewicht			
Bruttogewicht	kg	125	125
Nettogewicht	kg	109	111.5
Leistungen Primärkreis: Wärmetauscher als Zusatzheizung			
Leistungsaufnahme ⁽¹⁾	kW	24	24
Leistungen			
Dauerleistung ($\Delta T = 35 \text{ °C}$) ⁽¹⁾	Liter/Std.	590	590
Zapfleistung über 10 Minuten ($\Delta T = 30 \text{ °C}$) ⁽²⁾	Liter/10 Min	150	200
Bereitschaftverluste ($\Delta T = 45 \text{ K}$) ⁽³⁾	kWh/24h	1.8	2.2
N _L -Zahl		0.7	1.2
(1) Primärtemperatur: 80 °C - Kaltwassereintritt: 10 °C - Warmwasseraustritt: 45 °C - Durchfluss: 2 m ³ /Std			
(2) Primärtemperatur: 80 °C - Kaltwassereintritt: 10 °C - Warmwasseraustritt: 40 °C - Speichertemperatur: 65 °C			
(3) Erfüllt die Anforderungen der EN 12977-1			

8 Garantie

8.1 Allgemeine Angaben

Wir gratulieren Ihnen zum Kauf Ihres neuen Gerätes und danken Ihnen für Ihr Vertrauen.

Wir weisen Sie darauf hin, dass die ursprünglichen Eigenschaften Ihres Gerätes bei regelmäßiger Kontrolle und Wartung besser gewährleistet werden können.

Ihr Installateur und unser Kundendienstnetz steht Ihnen selbstverständlich weiterhin zu Diensten.

8.2 Garantiebedingungen

Frankreich: Die Ansprüche des Käufers aus der gesetzlichen Garantie gemäß Artikel 1641 bis 1648 des Code Civil (frz. BGB) werden durch die folgenden Bestimmungen nicht berührt.

Belgien: Die gesetzlichen Bestimmungen im Land des Käufers über dessen Ansprüche im Fall von verdeckten Mängeln werden von den folgenden Bestimmungen nicht berührt.

Schweiz: Die Anwendung der Garantie unterliegt den Verkaufs- und Lieferbedingungen sowie den Garantiebestimmungen des Unternehmens, das die -Produkte vertreibt.

Portugal: Die folgenden Bestimmungen schränken nicht die Verbraucherrechte ein, die im Verordnungsgesetz 67/2003 vom 8. April, geändert durch das Verordnungsgesetz 84/2008 vom 21. Mai, aufgeführt sind, Garantien über die Verkäufe von Verbrauchsgütern und andere Durchführungsregeln.

Sonstige Länder: Die folgenden Bestimmungen sind nicht ausschließlich der Käufer in der Lage, auf die geltenden gesetzlichen Bestimmungen in das Land des Käufers für versteckte Mängel beziehen.

Ihr Gerät besitzt eine vertragliche Garantie gegen Fertigungsfehler ab dem auf der Rechnung des Installateurs angegebenen Kaufdatum.

Die Garantiezeit ist in unserem Preiskatalog angegeben.

Für Schäden, die auf einen unsachgemäßen Gebrauch des Gerätes, mangelnde oder unzureichende Wartung oder unsachgemäße Installation des Gerätes zurückzuführen sind (wobei es Ihnen obliegt, dafür zu sorgen, dass die Installation durch einen autorisierten Heizungsfachbetrieb erfolgt), kann der Hersteller nicht haftbar gemacht werden.

Wir schließen jegliche Haftung für Sachschäden, immaterielle Schäden oder Personenschäden in Folge einer Installation aus, die nicht übereinstimmt mit:

- ▶ den gesetzlichen und vorschriftsmäßigen Bestimmungen oder den Auflagen der örtlichen Behörden,
- ▶ den nationalen oder auch lokalen Bestimmungen, insbesondere im Hinblick auf die Installation/Anlage,
- ▶ unseren Installationsanweisungen und -hinweisen, insbesondere im Hinblick auf die regelmäßige Wartung der Geräte,
- ▶ die fachgemäße Ausführung.

Unsere Garantie beschränkt sich auf den Austausch oder die Reparatur der fehlerhaften Teile durch unseren Kundendienst unter Ausschluss der Kosten für Arbeitszeit, Anfahrt und Transport.

Unsere Garantie deckt nicht den Austausch oder die Reparatur von Teilen im Falle einer normalen Abnutzung, dem Eingriff nicht qualifizierter Dritter, mangelhafter oder unzureichender Aufsicht oder Wartung, einer nicht konformen Spannungsversorgung und einer Verwendung eines nicht geeigneten oder minderwertigen Brennstoffs.

Das Demontieren von Baugruppen wie Motoren, Pumpen, Magnetventile usw. führt zum Erlöschen der Garantie.

Die von der Europäischen Richtlinie 99/44/EWG aufgestellten Rechte, übertragen durch die Gesetzesverordnung Nr. 24 vom 2. Februar 2002, veröffentlicht im J.O Nr. 57 vom 8. März 2002, bleiben gültig.

Anhang

Information über die Richtlinien zu Ökodesign und
Energieverbrauchskennzeichnung

Inhaltsverzeichnis

1	Besondere Hinweise	3
1.1	Empfehlungen	3
1.2	Ökodesign-Richtlinie	3
1.3	Technische Daten – Warmwasserspeicher	3
1.4	Zirkulationspumpe	3
1.5	Entsorgung und Recycling	3
1.6	Produktdatenblatt – Solareinrichtungen	3

1 Besondere Hinweise

1.1 Empfehlungen

i Hinweis:
Montage-, Einbau- und Wartungsarbeiten am Gerät oder an der Anlage dürfen nur von qualifizierten Fachkräften durchgeführt werden.

1.2 Ökodesign-Richtlinie

Dieses Produkt entspricht der Europäischen Richtlinie 2009/125/EG über die umweltgerechte Gestaltung energieverbrauchsrelevanter Produkte.

1.3 Technische Daten – Warmwasserspeicher

Tab.1 Technische Parameter für Warmwasserspeicher

			200SE-2S	300SE-2S
Speichervolumen	V	l	225	300
Warmhalteverluste	S	W	75	92

1.4 Zirkulationspumpe

i Hinweis:
Der Richtwert für die effizientesten Umwälzpumpen ist $EEL \leq 0,20$.

1.5 Entsorgung und Recycling

i Hinweis:
Entfernung und Entsorgung des Warmwasserspeichers müssen von einem qualifizierten Heizungsfachmann unter Einhaltung der vor Ort geltenden Vorschriften durchgeführt werden.

1. Die Stromzufuhr vom Warmwasserspeicher trennen.
2. Die Kabel von den elektrischen Bauteilen lösen.
3. Den Hahn der Kaltwasserzufuhr schließen.
4. Die Anlage entleeren.
5. Alle Wasseranschlüsse vom Auslass des Warmwasserspeichers trennen.
6. Entsorgung und Recycling des Warmwasserspeichers unter Einhaltung der geltenden Vorschriften durchführen.

1.6 Produktdatenblatt – Solareinrichtungen

Tab.2 Produktdatenblatt für Solareinrichtungen

		200SE-2S	300SE-2S
Solarbetriebener Warmwasserspeicher – Energieeffizienzklasse		C	C
Solarbetriebener Warmwasserspeicher – Warmhalteverluste	W	75	92
Solarbetriebener Warmwasserspeicher – Speichervolumen	l m ³	225 0,225	300 0,300
Energieverbrauch – Pumpe	W	23	23
Energieverbrauch – Standby	W	0,36	0,36
Jährlicher Hilfsenergieverbrauch	kWh	49	49

CE

© Impressum

Alle technischen Daten im vorliegenden Dokument sowie die Zeichnungen und Schaltpläne verbleiben in unserem alleinigen Eigentum und dürfen ohne vorherige schriftliche Genehmigung nicht reproduziert werden.

26/04/2016



7607627-001-06

 **remeha**